



**SMART SOUNDBAR 600**

## Lea y conserve todas las instrucciones de uso, protección y seguridad.

**CE** Por la presente, Bose Corporation declara que este producto cumple con los requisitos esenciales y con otras cláusulas relevantes de la Directiva 2014/53/EU y con todos los demás requisitos de directivas correspondientes de la UE. La declaración de conformidad completa se puede encontrar en: [www.Bose.com/compliance](http://www.Bose.com/compliance)

**UK  
CA** Este producto cumple con todas las regulaciones aplicables de compatibilidad electromagnética de 2016 y todas las demás regulaciones aplicables del Reino Unido. La declaración de conformidad completa se puede encontrar en: [www.Bose.com/compliance](http://www.Bose.com/compliance)

Por la presente, Bose Corporation declara que este producto cumple con los requisitos esenciales de las Regulaciones de equipos de radio de 2017 y todas las demás regulaciones aplicables del Reino Unido. La declaración de conformidad completa se puede encontrar en: [www.Bose.com/compliance](http://www.Bose.com/compliance)

## Instrucciones importantes de seguridad

Lea estas instrucciones.

Límpielo solamente con un paño seco.

No bloquee ninguna abertura de ventilación. Realice la instalación conforme a las instrucciones del fabricante.

Use solamente los accesorios especificados por el fabricante.

Derive todas las tareas de servicio al personal calificado. Se requieren tareas de servicio si el aparato se daña de alguna manera, por ejemplo, si se dañó el enchufe o cable de alimentación, si se derramó líquido o cayeron objetos dentro del aparato, si el aparato estuvo expuesto a la lluvia o la humedad, si no funciona normalmente, o si se cayó.

## ADVERTENCIAS/PRECAUCIONES



Este símbolo en el producto significa que existe tensión peligrosa, sin aislamiento dentro de la carcasa del producto que puede presentar un riesgo de descarga eléctrica.



Este símbolo en el producto significa que existen instrucciones de funcionamiento y mantenimiento importantes en esta guía.



No ingerir la batería, riesgo de quemadura química. El control remoto suministrado con este producto contiene una batería de celda tipo botón. Si se traga la batería de celda tipo moneda/botón puede causar quemaduras internas graves en solo 2 horas y puede provocar la muerte. Mantenga las baterías nuevas y usadas alejadas de los niños. Si el compartimiento de la batería no cierra correctamente, deje de usar el control remoto y manténgalo alejado de los niños. Si cree que alguien se ha tragado o insertado las baterías en cualquier parte del cuerpo busque atención médica de inmediato. Para evitar el riesgo de explosión, incendio o quemaduras químicas, tome precauciones cuando cambia la batería y reemplace solo con una batería de ion de litio de 3 voltios CR2032 o DL2032 aprobada por un organismo (p. ej., UL). Deseche las baterías usadas correctamente y de forma inmediata. No recargue, desarme ni caliente por encima de 100° C ni incinere.



Contiene piezas pequeñas que pueden representar un riesgo de asfixia. No recomendable para niños menores de 3 años.



Este producto contiene material magnético. Consulte con su médico si esto podría afectar a un dispositivo médico implantable.

- Para reducir el riesgo de incendio o descarga eléctrica, NO exponga este producto a la lluvia, goteo, salpicaduras o humedad y no coloque objetos llenos de líquido, como jarrones, sobre o cerca del producto.
- Mantenga el producto lejos del fuego y de fuentes de calor. NO coloque sobre el producto, o en su proximidad, fuentes de llamas al descubierto, como velas encendidas.
- NO realice alteraciones no autorizadas a este producto.
- NO use un convertidor de corriente con este producto.
- NO lo use en vehículos o embarcaciones.
- Si se utiliza la clavija de conexión de red o el acoplador del artefacto como el dispositivo de desconexión, el dispositivo de desconexión deberá permanecer listo para funcionar.
- Utilice únicamente los siguientes accesorios para montar el producto: Soporte para pared Bose Soundbar Wall Bracket.
- Cuando coloque el producto, asegúrese de que no esté bloqueando ninguna abertura de ventilación de la TV ni del monitor. Consulte la guía del usuario de la TV o del monitor e instálole de acuerdo con las instrucciones del fabricante.
- Debido a los requisitos de ventilación, Bose no recomienda colocar el producto en un espacio reducido como una cavidad en la pared o un gabinete cerrado.
- No coloque ni instale cerca de una fuente de calor, como radiadores, rejillas de calefacción, estufas u otros aparatos (incluidos amplificadores) que produzcan calor.
- Mantenga las baterías alejadas de los niños.
- Las baterías pueden ocasionar un incendio o quemadura química si se manipulan incorrectamente. No recargue, desarme, caliente ni incinere.
- La batería suministrada con este producto puede presentar un riesgo de incendio, explosión o quemadura química si no se manipula correctamente, se reemplaza incorrectamente o se reemplaza con un tipo incorrecto de batería.

**NOTA:** Este equipo ha sido sometido a prueba y se ha comprobado que cumple con los límites de un dispositivo digital Clase B, conforme a la Parte 15 de las reglas de la FCC. Estos límites están diseñados para ofrecer una protección razonable contra interferencias perjudiciales en una instalación domiciliaria. Este equipo genera, usa y puede irradiar energía de radiofrecuencia y, si no se instala y se usa conforme a las instrucciones, puede causar interferencia perjudicial a las comunicaciones de radio. Sin embargo, no se garantiza que la interferencia no se produzca en una instalación en particular. Si este equipo causa interferencias perjudiciales en la recepción de radio o televisión, que se puede determinar al apagar y encender el equipo, se aconseja al usuario intentar corregir la interferencia mediante una o más de las siguientes medidas:

- Reoriente o reubique el producto receptor o la antena.
- Aumente la separación entre el equipo y el receptor.
- Conecte el equipo a una salida eléctrica en un circuito diferente al que está conectado el receptor.
- Consulte con el distribuidor o con un técnico en radio o televisión experimentado para obtener ayuda.

Los cambios o las modificaciones no aprobadas expresamente por Bose Corporation podrían invalidar la autoridad del usuario para operar el equipo.

Este dispositivo cumple con la parte 15 de las reglas de la FCC y con las normas RSS sin licencia de ISED Canada. El funcionamiento está sujeto a las siguientes dos condiciones: (1) Este dispositivo no debe provocar interferencias dañinas y (2) Este dispositivo debe aceptar cualquier interferencia recibida, incluida la interferencia que puede causar un funcionamiento no deseado.

Este equipo debe instalarse y operarse a una distancia mínima de 20 cm entre el radiador y su cuerpo.

Este dispositivo que funciona de 5150 a 5250 MHz es solo para uso en interiores para reducir la interferencia potencialmente dañina con los sistemas de satélite móvil que comparten el mismo canal.

### CAN ICES-3(B)/NMB-3(B)

#### Para Europa:

Banda de frecuencia de funcionamiento 2400 a 2483,5 MHz, 5150 a 5350 MHz y 5470 a 5725 MHz.

Potencia de transmisión máxima menor que 20 dBm EIRP.

Banda de frecuencia de funcionamiento 5725 a 5850 MHz.

Potencia de transmisión máxima menor que 14 dBm (25mW) EIRP.

Potencia de transmisión máxima está por debajo de los límites regulatorios y la prueba SAR no es necesaria y está exenta según las regulaciones aplicables.

Este dispositivo está restringido al uso en interiores cuando funciona en el rango de frecuencia de 5150 a 5350 MHz en todos los estados miembro de la UE que se listan en la tabla.

									
BE	DK	IE	UK(NI)	FR	CY	SK	HU	AT	SE
BG	DE	PT	EL	HR	LV	LT	MT	PL	
CZ	EE	FI	ES	IT	RO	LU	NL	SI	



Este símbolo significa que el producto no debe desecharse como residuo doméstico y que debe depositarse en un centro de recolección apropiado para reciclaje. La eliminación y el reciclado adecuados ayudan a proteger los recursos naturales, la salud de las personas y el medio ambiente. Para obtener más información sobre la eliminación y el reciclado de este producto, póngase en contacto con su municipio, el servicio de gestión de residuos o el comercio donde haya comprado este producto.

## Regulaciones técnicas de dispositivos de radiofrecuencia de baja potencia

Sin el permiso concedido por la NCC, ninguna empresa, compañía o usuario puede cambiar la frecuencia, mejorar la potencia de transmisión ni alterar las características originales, así como el desempeño de los dispositivos de radiofrecuencia de baja potencia. Los dispositivos de radiofrecuencia de baja potencia no deberían afectar la seguridad del avión ni interferir con las comunicaciones legales; si se determinara una interferencia, el usuario deberá dejar de usar de inmediato hasta que no se perciba interferencia. Dichas comunicaciones legales implican que las comunicaciones de radio se operan conforme con la Ley de administración de telecomunicaciones. Los dispositivos de radiofrecuencia de bajo consumo deben ser susceptibles a la interferencia de las comunicaciones legales o de los dispositivos de ondas de radio ISM.

## Tabla del estado de corriente del producto

El producto, de acuerdo con la directiva europea de Diseño ecológico de productos relacionados con la energía 2009/125/EC y el reglamento de Diseño ecológico para productos relacionados con la energía e información energética (enmienda) (salida de la UE) de 2020, cumple con las siguientes normas o documentos: Regulación (EC) No. 1275/2008, modificada por la Regulación (EU) No. 801/2013.

Información de estado de corriente requerida	Modos de corriente	
	Modo de espera	Modo de espera en red
Consumo de corriente en modo de corriente especificado, entrada de 230 V/50 Hz	< 0,5 W	Todo tipo de red ≤ 2,0 W
Tiempo después del cual el equipo se cambia automáticamente de modo	< 2,5 horas	≤ 20 minutos
El consumo de corriente está en modo de espera en red si todos los puertos de la red con cable están conectados y todos los puertos de red inalámbricos están activados, a entrada de 230 V/50 Hz	No disponible	≤ 2,0 W
Procedimientos de activación/desactivación de puertos de redes inalámbricas. La desactivación de todas las redes activará el modo de espera.	<p><b>Wi-Fi®:</b> Active usando la aplicación Bose Music. Desactive manteniendo presionado simultáneamente los botones de Silenciar y <i>Bluetooth</i> en el control remoto.</p> <p><b>Bluetooth®:</b> Active emparejando con una fuente <i>Bluetooth</i> presionando el botón <i>Bluetooth</i> en el control remoto y seleccionando la barra de sonido en lista <i>Bluetooth</i> del dispositivo móvil o usando la aplicación Bose Music. Desactive borrando la lista de dispositivos emparejados manteniendo presionado el botón <i>Bluetooth</i> en el control remoto por 10 segundos.</p>	



Desheche correctamente las baterías usadas, cumpliendo con las reglamentaciones locales. No incinerar.

**Tabla de sustancias peligrosas restringidas en China**

Nombres y contenidos de las sustancias o elementos tóxicos o peligrosos						
Nombre de parte	Sustancias y elementos tóxicos o peligrosos					
	Plomo (pb)	Mercurio (Hg)	Cadmio (Cd)	Hexavalente (CR(VI))	Bifenilo polibromado (PBB)	Difeniléter polibromado (PBDE)
PCB	X	0	0	0	0	0
Partes metálicas	X	0	0	0	0	0
Partes plásticas	0	0	0	0	0	0
Altavoces	X	0	0	0	0	0
Cables	X	0	0	0	0	0
Esta tabla se preparó conforme a las cláusulas de SJ/T 11364. O: Indica que esta sustancia tóxica o peligrosa contenida en todos los materiales homogéneos para esta parte es inferior al requisito de límite de GB/T 26572. X: Indica que esta sustancia tóxica o peligrosa que está presente en al menos uno de los materiales homogéneos utilizados para esta parte se encuentra por encima del requisito de límite de GB/T 26572.						

**Tabla de sustancias peligrosas restringidas en Taiwán**

Nombre del equipo: Altavoz con corriente, designación de tipo: 439269						
Unidad	Sustancias restringidas y símbolos químicos					
	Plomo (pb)	Mercurio (Hg)	Cadmio (Cd)	Cromo hexavalente (Cr+6)	Bifenilo polibromado (PBB)	Éteres difenil polibromados (PBDE)
PCB	-	o	o	o	o	o
Partes metálicas	-	o	o	o	o	o
Partes plásticas	o	o	o	o	o	o
Altavoces	-	o	o	o	o	o
Cables	-	o	o	o	o	o
<b>Nota 1:</b> “o” indica que el porcentaje de contenido de la sustancia restringida no excede el porcentaje del valor de referencia presente. <b>Nota 2:</b> El “-” indica que la sustancia restringida corresponde a la exención.						

**Fecha de fabricación:** El octavo dígito del número de serie indica el año de fabricación; “2” es 2012 o 2022.

**Importador en China:** Bose Electronics (Shanghai) Company Limited, Level 6, Tower D, No. 2337 Gudai Rd. Minhang District, Shanghai 201100, China

**Importador en UE:** Bose Products B.V., Gorslaan 60, 1441 RG Purmerend, Países Bajos

**Importador en México:** Bose de México S. de R.L. de C.V., Avenida Prado Sur #150, Piso 2, Interior 222 y 223, Colonia Lomas de Chapultepec V Sección, Miguel Hidalgo, Ciudad de México, C.P. 11000 - Número de teléfono: +5255 (5202) 3545

**Importador en Taiwán:** Bose Limited Taiwan Branch (H.K.), 9F., No. 10, Sec. 3, Minsheng E. Road, Zhongshan Dist. Taipei City 10480, Taiwán - Número de teléfono: +886-2-2514 7676

**Importador en el Reino Unido:** Bose Limited, Bose House, Quayside Chatham Maritime, Chatham, Kent, ME4 4QZ, Reino Unido

**Potencia de entrada:** 100-240 V ~ 50/60 Hz, 100W

La ID de CMIIT se encuentra en la etiqueta del producto en la parte posterior de la barra de sonido.

### Complete y conserve para referencia futura

Los números de serie y de modelo se encuentran en la parte posterior de la barra de sonido.

Número de serie: \_\_\_\_\_

Número de modelo: 439269

Guarde el recibo con la guía del usuario. Ahora es un buen momento para registrar su producto Bose.

Puede hacerlo fácilmente visitando [worldwide.Bose.com/ProductRegistration](http://worldwide.Bose.com/ProductRegistration)

### Información de seguridad



Este producto puede recibir actualizaciones automáticas de seguridad de Bose. Para recibir actualizaciones automáticas de seguridad, debe completar el proceso de configuración del producto en la aplicación Bose Music y conectar el producto a Internet. **Si no completa el proceso de configuración, será responsable de instalar las actualizaciones de seguridad disponibles de Bose.**

Amazon, Alexa, Amazon Music y todas las marcas relacionadas son marcas comerciales de Amazon.com, Inc. o sus afiliados.

Apple, el logotipo de Apple, Apple Music y AirPlay son marcas comerciales de Apple Inc., registradas en los Estados Unidos y en otros países. App Store es una marca de servicio de Apple Inc.

El uso del distintivo Funciona con Apple significa que un accesorio se diseñó de forma específica para funcionar con la tecnología identificada en el distintivo y que cuenta con la certificación del desarrollador para cumplir con los estándares de rendimiento de Apple.

La marca y los logotipos de *Bluetooth*<sup>®</sup> son marcas comerciales registradas propiedad de Bluetooth SIG Inc. y cualquier uso de dichas marcas por parte de Bose Corporation se encuentra bajo licencia.



Dolby, Dolby Atmos y el símbolo de las dos D son marcas comerciales registradas de Dolby Laboratories Licensing Corporation. Fabricado bajo licencia de Dolby Laboratories. Trabajo confidencial no publicado. Copyright © 2012-2021 Dolby Laboratories. Todos los derechos reservados.

Google, Google Play y Chromecast built-in son marcas comerciales de Google LLC.



Los términos HDMI, HDMI High-Definition Multimedia Interface, la imagen comercial HDMI y los logotipos HDMI son marcas comerciales o marcas comerciales registradas de HDMI Licensing Administrator, Inc.

Este producto contiene el servicio iHeartRadio. iHeartRadio es una marca comercial registrada de iHeartMedia, Inc.

Este producto está protegido bajo ciertos derechos de propiedad intelectual de Microsoft. Se prohíbe el uso o la distribución de dicha tecnología fuera de este producto sin licencia de Microsoft.

Pandora es una marca comercial o una marca comercial registrada de Pandora Media, Inc. y se utiliza con permiso.

QuickSet es una marca comercial registrada de Universal Electronics Inc. en Estados Unidos e internacionalmente. © UEI 2000-2022

Este producto incorpora software de Spotify que está sujeto a licencias de otras empresas que se listan en: [www.spotify.com/connect/third-party-licenses](http://www.spotify.com/connect/third-party-licenses)

Spotify es una marca comercial registrada de Spotify AB.

Wi-Fi es una marca comercial registrada de Wi-Fi Alliance<sup>®</sup>.

Bose, Bose Music, el logotipo Bose Music, QuietComfort, SimpleSync, SoundLink, SoundLink Revolve y Voice4Video son marcas comerciales de Bose Corporation.

Sede central de Bose Corporation: 1-877-230-5639

©2023 Bose Corporation. No se puede reproducir, modificar, distribuir, o usar de otra manera ninguna parte de este trabajo sin previo consentimiento por escrito.

Para ver las divulgaciones de licencia que se aplican a los paquetes de software de terceros incluidos como componentes del producto Bose Smart Soundbar 600:

1. En el control remoto, mantenga presionado el botón Reproducir/Pausa ▶|| y el botón aumentar volumen + por 5 segundos.
2. Conecte un cable USB al conector SERVICE en la parte posterior de la barra de sonido.
3. Conecte el otro extremo del cable a una computadora.
4. En la computadora, escriba <http://203.0.113.1/opensource> en una ventana de explorador para ver el CLUF y la divulgación de licencia.



**CONTENIDO DE LA CAJA**

Contenido ..... 13

**TECNOLOGÍA DOLBY ATMOS®** ..... 14

**UBICACIÓN DE LA BARRA DE SONIDO**

Recomendaciones ..... 15

Montar la barra de sonido en la pared ..... 16

    Ajustar el audio para el montaje en la pared ..... 17

**CONFIGURAR LA BARRA DE SONIDO**

Conectar la barra de sonido a la fuente de alimentación ..... 18

Modo de espera de red ..... 18

**CONFIGURAR LA APLICACIÓN BOSE MUSIC**

Descargar la aplicación Bose Music ..... 19

**USUARIOS EXISTENTES DE LA APLICACIÓN BOSE MUSIC**

Agregar la barra de sonido a una cuenta existente ..... 20

Conectar a una red Wi-Fi® diferente ..... 20

**CONTROLES DE LA BARRA DE SONIDO**

Funciones del control remoto ..... 21

    Encender/apagar ..... 22

    Activación automática (solo conexión óptica) ..... 22

    Fuentes ..... 23

    Reproducción multimedia y volumen ..... 24

Controles del asistente de voz ..... 25

Ajustar el audio ..... 25

**AMAZON ALEXA**

Acceder a Amazon Alexa ..... 26

    Usar su voz ..... 26

    Usar los controles de la barra de sonido ..... 27

Llamadas y mensajería con Amazon Alexa ..... 28

    Configurar llamadas y mensajería de Alexa ..... 28

    Usar su voz ..... 28

Configurar la función No molestar ..... 29

    Usar su voz ..... 29

Controlar el audio con Bose Voice4Video™ ..... 30

    Configurar Voice4Video™ ..... 30

    Usar su voz ..... 30

**FUNCIONA CON EL ASISTENTE DE GOOGLE**

Acceder al Asistente de Google ..... 32

    Usar su voz ..... 32

    Usar el teléfono ..... 32

**TRANSMITIR AUDIO CON AIRPLAY**

Transmitir audio desde el Centro de control ..... 33

Transmitir audio desde una aplicación ..... 33

**CONEXIONES *BLUETOOTH*®**

Conectar un dispositivo móvil ..... 34

Desconectar un dispositivo móvil ..... 35

Volver a conectar un dispositivo móvil ..... 35

Conectar otro dispositivo móvil ..... 35

Borrar la lista de dispositivos de la barra de sonido ..... 35

**ESTADO DE LA BARRA DE SONIDO**

Estado de la Wi-Fi ..... 36

Estado de *Bluetooth* ..... 36

Estado de Amazon Alexa ..... 37

    Luz de micrófono apagado ..... 38

Estado de la reproducción multimedia y del volumen ..... 38

Estado de actualización y errores ..... 39

**FUNCIONES AVANZADAS**

Desactivar/activar las prestaciones Wi-Fi ..... 40

**CONECTAR PRODUCTOS BOSE**

Conectar accesorios (opcional) ..... 41

Conectar un altavoz Bose SoundLink *Bluetooth* o auriculares  
Bose usando la tecnología SimpleSync™ ..... 41

    Ventajas ..... 41

    Productos compatibles ..... 41

    Conectar usando la aplicación Bose Music ..... 42

Volver a conectar un altavoz Bose SoundLink *Bluetooth* o  
auriculares Bose ..... 42

**CUIDADO Y MANTENIMIENTO**

Actualizar la barra de sonido ..... 43

Cambiar las baterías del control remoto ..... 43

Limpiar la barra de sonido ..... 45

Repuestos y accesorios ..... 45

Garantía limitada ..... 45

## **SOLUCIÓN DE PROBLEMAS**

Intente primero con estas soluciones .....	46
Otras soluciones.....	46
Restablecer la barra de sonido.....	53

## **APÉNDICE: REFERENCIA DE CONFIGURACIÓN**

Opciones de conexión .....	54
Conectar la barra de sonido a la TV.....	55
Opción 1 (preferida): HDMI eARC o ARC .....	55
Opción 2: Cable óptico.....	56
Verificar el sonido .....	57

## CONTENIDO

Confirme que estén incluidas las siguientes partes:



Bose Smart Soundbar 600

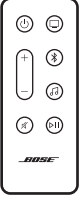

Control remoto (batería incluida)



Cable de corriente\*

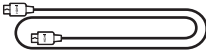

Cable HDMI

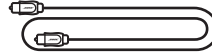

Cable óptico

\* Puede entregarse con múltiples cables de corriente. Use el cable de corriente correspondiente a su región.

**NOTA:** Si cualquier parte del producto está dañada, no lo use. Comuníquese con un representante autorizado de Bose o al Servicio al cliente de Bose.

Visite: [support.Bose.com/SB600](https://support.Bose.com/SB600)

La barra de sonido Bose Smart Soundbar 600 es compatible con la tecnología Dolby Atmos®. La barra de sonido usa altavoces que potencian el sonido vertical y lateral para ofrecer audio de alta calidad desde todas las direcciones, logrando una excelente experiencia de sonido envolvente total.

**NOTA:** Para disfrutar de la experiencia de sonido envolvente Dolby Atmos, conecte la barra de sonido al puerto HDMI eARC o ARC de la TV (vea la página 55). Si la TV no tiene un puerto eARC o ARC, puede conectar el cable óptico al puerto óptico para disfrutar de un sonido espacioso y real (vea la página 56).

## RECOMENDACIONES

- Coloque la barra de sonido debajo y adelante de la TV (preferido) o arriba de la TV con la parte delantera de la barra de sonido mirando hacia la habitación.
- Para disfrutar la mejor calidad de sonido, asegúrese de que los altavoces que potencian el sonido vertical en la parte superior de la barra y los altavoces que potencian el sonido lateral en el costado barra de sonido no estén bloqueados.
- Cuando se monta la barra de sonido en la pared, compruebe que la parte superior de la barra de sonido esté alejada por los menos 10 cm de la TV.
- Si coloca la barra de sonido sobre un estante o soporte de TV, posicione la parte delantera de la barra de sonido lo más cerca posible al borde delantero del estante o soporte para disfrutar de la mejor calidad acústica.
- Coloque la barra de sonido alejada de gabinetes metálicos, de otros componentes de audio/video y de fuentes de calor directo.
- Coloque la barra de sonido sobre sus pies de goma sobre una superficie estable y nivelada. Para un agarre correcto, ambos pies deben tocar la superficie. La vibración puede hacer que la barra de sonido se mueva, especialmente sobre superficies lisas como mármol, vidrio o madera altamente lustrada.
- Mantenga la parte posterior de la barra de sonido al menos a 1 cm de cualquier otra superficie. La obstrucción de cualquier puerto afecta la calidad de sonido.
- Asegúrese de que haya una salida de CA (red eléctrica) cerca.
- Para evitar interferencia inalámbrica, mantenga cualquier otro equipo inalámbrico a una distancia de por lo menos 0,3 m a 0,9 m de la barra de sonido.
- Para evitar la interferencia inalámbrica, algunos puntos de acceso Wi-Fi tal vez se deban colocar a una distancia de 2,4 - 3 m de la barra de sonido, módulo de bajos opcional y altavoces envolventes opcionales.
- Para la mejor calidad de sonido, no coloque la barra de sonido dentro de un gabinete ni diagonalmente en una esquina.
- No coloque ningún objeto arriba de la barra de sonido.

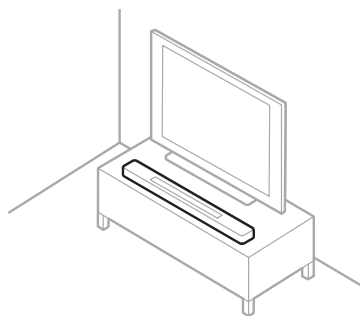

**PRECAUCIÓN:** NO apoye la barra de sonido sobre la cara anterior, posterior o superior cuando se está usando.

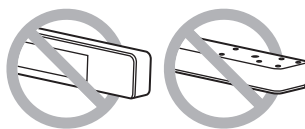

## MONTAR LA BARRA DE SONIDO EN LA PARED

Puede montar la barra de sonido en la pared. Para adquirir el soporte para pared Bose Soundbar Wall Bracket, póngase en contacto con un distribuidor autorizado de Bose.

Visite: [support.Bose.com/SB600](https://support.Bose.com/SB600)

**NOTA:** Compruebe que la parte superior de la barra de sonido esté alejada por los menos 10 cm de la TV.



**PRECAUCIÓN:** NO use ningún otro soporte para montar la barra de sonido.



## Ajustar el audio para el montaje en la pared

Después de montar la barra de sonido debe ajustar el audio para una mejor calidad de sonido.

En el control remoto, mantenga presionado el botón Silenciar  por 5 segundos hasta que oiga un tono y la barra de luces tittle de color blanco dos veces.

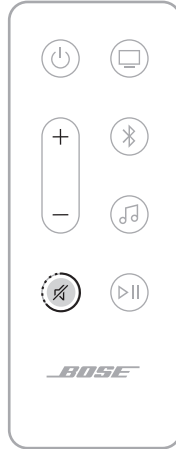

**NOTA:** Si quita la barra de sonido de la pared, repita el proceso para regresar la barra de sonido a su configuración de audio predeterminada.

**SUGERENCIA:** También puede ajustar el audio para el montaje en la pared usando la aplicación Bose Music.

## CONECTAR LA BARRA DE SONIDO A LA FUENTE DE ALIMENTACIÓN

1. Conecte el cable de corriente al puerto **POWER** en la parte posterior de la barra de sonido.
2. Enchufe el otro extremo del cable de corriente a una salida de CA (red eléctrica).

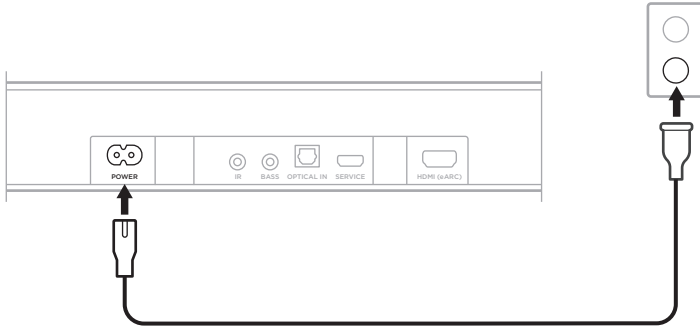

La barra de sonido se enciende y la barra de luces se ilumina de color ámbar.

## MODO DE ESPERA DE RED

La barra de sonido cambia al modo de espera de red cuando se detiene el audio y no se presiona ningún botón ni se habla con Amazon Alexa o con el Asistente de Google del dispositivo por 20 minutos.

Para activar la barra de sonido del modo de espera de red:

- En el control remoto, presione el botón de encendido  $\cup$ , el botón de una fuente (vea la página 23) o el botón de Reproducir/Pausa  $\triangleright \parallel$  (vea la página 21).
- Reproduzca o reanude el audio usando el dispositivo móvil o usando la aplicación Bose Music.
- Hable con Amazon Alexa o con el Asistente de Google del dispositivo.

### NOTAS:

- Para acceder a Amazon Alexa en el modo de espera de red, asegúrese de que la barra de sonido esté configurada usando la aplicación Bose Music (vea la página 19) y el micrófono está encendido (vea la página 38).
- También puede desactivar el temporizador en espera mediante la aplicación Bose Music. Puede acceder a esta opción en el menú de configuración.

La aplicación Bose Music permite configurar y controlar la barra de sonido desde cualquier dispositivo móvil, como un teléfono inteligente o tableta.

Con la aplicación, puede transmitir música, agregar servicios de música, buscar estaciones de radio por Internet, configurar Amazon Alexa, activar Chromecast built-in, elegir el idioma de las indicaciones de voz, controlar la configuración de la barra de sonido y acceder a nuevas funciones.

**NOTA:** Si ya ha creado una cuenta Bose Music para otro producto Bose, agregue la barra de sonido a su cuenta existente (vea la página 20).

## DESCARGAR LA APLICACIÓN BOSE MUSIC

1. En el dispositivo móvil, descargue la aplicación Bose Music.





2. Siga las instrucciones de la aplicación.

## AGREGAR LA BARRA DE SONIDO A UNA CUENTA EXISTENTE

Para agregar la barra de sonido Bose Smart Soundbar 600, abra la aplicación Bose Music y agregue la barra de sonido.

## CONECTAR A UNA RED WI-FI DIFERENTE

Conecte a una red diferente si el nombre o la contraseña de la red cambió o si quiere cambiar o agregar otra red.

1. En el control remoto, mantenga presionado el botón Silenciar  y el botón de la aplicación Bose Music  hasta que la barra de luces se ilumine de color ámbar.

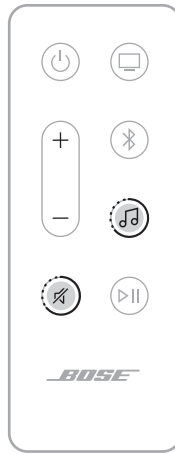

2. En el dispositivo móvil, abra la configuración de la Wi-Fi.
3. Seleccione **Bose Smart Soundbar 600**.
4. Abra la aplicación Bose Music y siga las instrucciones de la aplicación.

**NOTA:** Si la aplicación no le indica que debe configurarla, vaya a la pantalla principal y agregue la barra de sonido.

Los controles de la barra de sonido se encuentran en la parte superior de la barra de sonido y en el control remoto.

**SUGERENCIA:** También puede controlar la barra de sonido usando la aplicación Bose Music.

## FUNCIONES DEL CONTROL REMOTO

Use el control remoto para controlar la barra de sonido, seleccionar la fuente y administrar las conexiones *Bluetooth*.

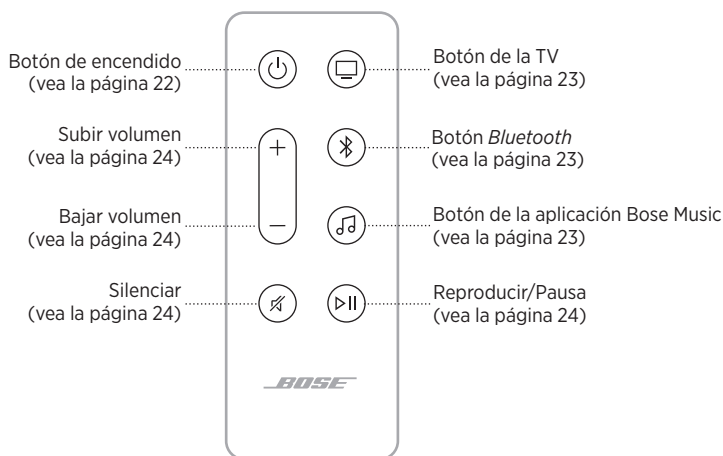

## Encender/apagar

En el control remoto, presione el botón de encendido  para encender/apagar la barra de sonido.

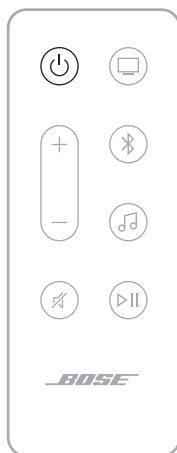

Cuando se enciende, la barra de sonido toma como valor predeterminado la última fuente activa.

### NOTAS:

- Cuando enchufa la barra de sonido a una salida de CA (red eléctrica), la barra de sonido se enciende automáticamente.
- Puede seguir accediendo a Amazon Alexa y controlar la barra de sonido con su voz usando el Asistente de Google del dispositivo cuando la barra de sonido esté apagada (vea la página 26).

**SUGERENCIA:** También puede usar Bose Voice4Video™ junto con Amazon Alexa para encender/apagar la barra de sonido (vea la página 30).



## Activación automática (solo conexión óptica)

Puede configurar la barra de sonido para que se encienda cuando recibe una señal de audio.

Para cambiar entre la activación automática y la configuración de encendido predeterminada, mantenga presionado  por 10 segundos hasta que oiga un tono y la barra de luces tittle de color blanco dos veces.

**SUGERENCIA:** También puede controlar la activación automática usando la aplicación Bose Music. Puede acceder a esta opción en el menú de configuración.

## Fuentes

En el control remoto, presione el botón adecuado (TV , *Bluetooth*  o la aplicación Bose Music ) para seleccionar la fuente.



### SUGERENCIAS:

- También puede usar Bose Voice4Video™ junto con Amazon Alexa para seleccionar la fuente *Bluetooth* (vea la página 30).
- También puede usar la aplicación Bose Music para seleccionar una fuente.

## Reproducción multimedia y volumen





FUNCIÓN	QUÉ HACER
<b>Reproducir/Pausa</b>	<p>Presione ▷  .</p> <p><b>NOTAS:</b></p> <ul style="list-style-type: none"> <li>• Cuando se pausa el audio, dos luces en el centro de la barra de luces se iluminan de color blanco hasta que se reanuda el audio.</li> <li>• No puede reproducir/pausar el audio en una fuente de TV.</li> </ul>
<b>Saltar a la pista siguiente</b>	<p>Presione dos veces ▷  .</p>
<b>Salto atrás</b>	<p>Presione tres veces ▷  .</p>
<b>Subir volumen</b>	<p>Presione +.</p> <p><b>NOTA:</b> Para subir el volumen rápidamente, mantenga presionado +.</p>
<b>Bajar volumen</b>	<p>Presione —.</p> <p><b>NOTA:</b> Para bajar el volumen rápidamente, mantenga presionado —.</p>
<b>Silenciar/restaurar audio</b>	<p>Presione ✕.</p> <p>Cuando se silencia el audio, el extremo izquierdo de la barra de luces se ilumina de color blanco hasta que se reanuda el audio.</p> <p><b>SUGERENCIA:</b> También puede presionar + para restaurar el audio.</p>

**SUGERENCIA:** También puede usar Bose Voice4Video™ junto con Amazon Alexa para controlar la reproducción multimedia y el volumen para ciertas fuentes (vea la página 30).



## CONTROLES DEL ASISTENTE DE VOZ

Puede usar el botón Acción  para controlar Amazon Alexa (vea la página 27). Con el botón Micrófono apagado  puede apagar el micrófono (vea la página 27).

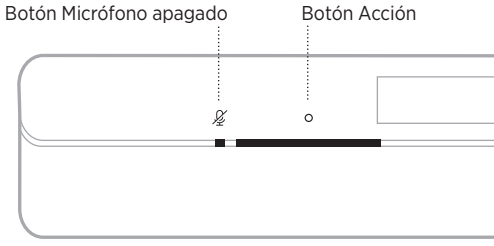

**SUGERENCIA:** También puede usar su voz para controlar Amazon Alexa (vea la página 26).

## AJUSTAR EL AUDIO

Para ajustar los bajos, agudos, el canal central, el canal de altura y los canales envolventes, use la aplicación Bose Music. Puede acceder a estas opciones en el menú de configuración.

## ACCEDER A AMAZON ALEXA

Con Alexa en la barra de sonido, puede simplificar su vida y usar su voz para controlar la música y mucho más. Usar Alexa es tan fácil como preguntar. Pregunte y Alexa puede reproducir su canción favorita, saltar a la siguiente pista, ajustar el volumen, leer las noticias y más. Cuando usa Alexa en la barra de sonido es más fácil que nunca controlar su hogar inteligente, simplemente usando su voz.

Para más información sobre las funciones de Alexa, visite:  
<https://www.amazon.com/usealexa>

Para configurar Amazon Alexa en la barra de sonido, use la aplicación Bose Music. Puede acceder a esta opción en el menú de configuración.

### NOTAS:

- Alexa no está disponible en todos los idiomas y países. Las características y la funcionalidad de Alexa pueden variar según la ubicación.
- Cuando configura Alexa, asegúrese de usar la misma cuenta de servicio de audio que usó en la aplicación Bose Music.
- Si tiene varios productos Bose Music en su casa, para una experiencia de asistente de voz fluida, Bose recomienda que una persona use su cuenta de Bose Music y su cuenta de Amazon Alexa para configurar Alexa para todos los productos Bose Music.



## Usar su voz

Comience con "Alexa" y luego diga:



PUEDA PROBAR	EJEMPLOS DE QUÉ DECIR
<b>Hablar con Alexa</b>	Ayúdame a comenzar.
<b>Reproducir audio</b>	Reproduce música rock. <b>NOTA:</b> Amazon Music se define como servicio de música predeterminado. Para cambiar el valor predeterminado del servicio de música, use la aplicación Alexa.
<b>Poner en pausa el audio</b>	Pausa.
<b>Controlar el volumen</b>	Sube el volumen.
<b>Saltar a la siguiente canción</b>	Salta.
<b>Reproducir de un servicio de audio específico</b>	Reproduce NPR en TuneIn. <b>NOTA:</b> Amazon Alexa no es compatible con todos los servicios de audio.

PUEDE PROBAR	EJEMPLOS DE QUÉ DECIR
<b>Reproducir en un altavoz específico</b>	Reproduce jazz en la "cocina". <b>NOTA:</b> Asegúrese de que usa el nombre del altavoz que le asignó en la aplicación Bose Music. Si múltiples altavoces tienen el mismo nombre, use el nombre asignado en la aplicación Alexa o cambie el nombre en la aplicación Bose Music.
<b>Configurar un temporizador</b>	Programa un temporizador de 15 minutos.
<b>Descubrir más skills</b>	Ayúdame a comenzar a usar las skills.
<b>Detener Alexa</b>	Para.

### Usar los controles de la barra de sonido

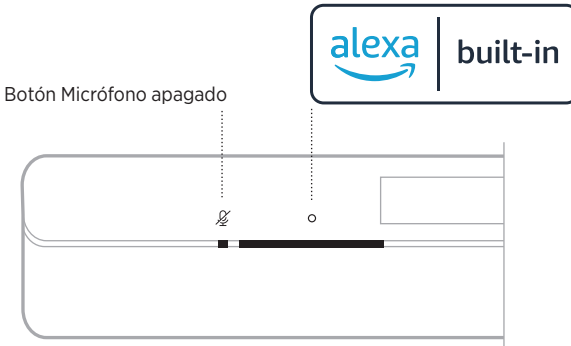
Puede usar el botón Acción  para controlar Amazon Alexa. Con el botón Micrófono apagado  puede apagar el micrófono. Se encuentran en la parte superior de la barra de sonido.



PUEDE PROBAR	QUÉ HACER
<b>Hablar con Alexa</b>	Toque  y haga su pedido. Para obtener una lista de cosas que puede probar, visite: <a href="https://www.amazon.com/usealexa">https://www.amazon.com/usealexa</a>
<b>Detener alarmas y temporizadores</b>	Toque  .

PUEDE PROBAR	QUÉ HACER
Detener Alexa	Toque ○.
Encender/apagar el micrófono	Toque ☒. <b>NOTA:</b> Cuando el micrófono está apagado, la luz de micrófono apagado se ilumina de color rojo y no puede acceder a Alexa.

## LLAMADAS Y MENSAJERÍA CON AMAZON ALEXA

Ayude a su hogar y a su familia a mantenerse mejor conectados. Deje que Alexa convierta su dispositivo en un intercomunicador para tener conversaciones bidireccionales instantáneas entre habitaciones u hogares o envíe avisos unidireccionales desde cualquier habitación. Use Alexa para llamar o enviar mensajes a casi cualquier persona de forma gratuita en su dispositivo compatible con Alexa o la aplicación Alexa en su teléfono móvil o tableta compatible.

### NOTAS:

- Ambas partes deben tener un dispositivo con Alexa, la función de mensajería y llamadas de Alexa disponible y activada y se le debe otorgar permiso a la otra parte en la aplicación Alexa.
- El micrófono debe estar encendido para usar las funciones de mensajería y llamadas de Alexa (vea la página 38).

## Configurar llamadas y mensajería de Alexa

Para configurar las llamadas y los mensajes de Alexa, use la aplicación Alexa.

### Usar su voz

Comience con “Alexa” y luego diga:

PUEDE PROBAR	EJEMPLOS DE QUÉ DECIR
Acceder a un dispositivo del hogar	Accede a la “Cocina”. <b>NOTA:</b> Si el dispositivo es un producto Bose, asegúrese de que usa el nombre del altavoz que le asignó en la aplicación Bose Music. Si múltiples altavoces tienen el mismo nombre, use el nombre asignado en la aplicación Alexa o cambie el nombre en la aplicación Bose Music.

PUEDE PROBAR	EJEMPLOS DE QUÉ DECIR
<b>Acceder a un dispositivo de un miembro de la familia o de un amigo fuera de su casa</b>	Accede a la “Cocina de mamá”. <b>NOTA:</b> Asegúrese de que usa el nombre del altavoz que se asignó en la aplicación Bose Music y/o en la aplicación Alexa del propietario.
<b>Llamar</b>	Llama a mamá.
<b>Contestar una llamada</b>	Contesta.
<b>Rechazar una llamada o un mensaje</b>	Rechaza.
<b>Finalizar una llamada</b>	Cuelga.
<b>Escuchar un mensaje</b>	Escucha el mensaje.
<b>Llamar a un contacto de emergencia</b>	Llama a mi contacto de emergencia.
<b>Avisar</b>	Avisa que la cena está lista.

## CONFIGURAR LA FUNCIÓN NO MOLESTAR

Puede desactivar temporalmente todas las notificaciones entrantes, avisos y llamadas a la barra de sonido.

### Usar su voz

Comience con “Alexa” y luego diga:

PUEDE PROBAR	EJEMPLOS DE QUÉ DECIR
<b>Activar la función No molestar</b>	Activa la función No molestar.
<b>Desactivar la función No molestar</b>	Desactiva la función No molestar.

**SUGERENCIA:** También puede configurar la función No molestar usando la aplicación Alexa.

## CONTROLAR EL AUDIO CON BOSE VOICE4VIDEO™

La tecnología Bose Voice4Video™ amplía las prestaciones de voz de Amazon Alexa como ninguna otra barra de sonido. Además de controlar la barra de sonido inteligente, puede controlar la TV y el decodificador por satélite/cable simplemente con su voz. Con un solo pedido a Alexa, puede encender la TV y la barra de sonido inteligente, cambiar a la fuente de video, sintonizar una estación por el nombre de la emisora o número de canal y empezar a ver sus programas favoritos inmediatamente.

**NOTA:** Voice4Video™ solo está disponible para TV y decodificadores de cable/satélite.

### Configurar Voice4Video™

Para configurar Voice4Video™, use la aplicación Bose Music.

**NOTA:** Antes de configurar Voice4Video™, debe configurar Alexa en la aplicación Bose Music (vea la página 26).

### Usar su voz

Comience con “Alexa” y luego diga:

PUEDE PROBAR	EJEMPLOS DE QUÉ DECIR
<b>Encender la TV</b>	Enciende la TV.
<b>Apagar la TV</b>	Apaga la TV.
<b>Reproducir video</b>	Reproduce.
<b>Poner en pausa el video</b>	Pausa.
<b>Reanudar el video</b>	Reanuda.
<b>Avanzar el video</b>	Siguiente.
<b>Retroceder el video</b>	Anterior.
<b>Cambiar entrada a audio <i>Bluetooth</i></b>	Cambia a <i>Bluetooth</i> .
<b>Cambiar entrada a entrada de TV HDMI</b>	Cambia a HDMI2.

<b>PUEDE PROBAR</b>	<b>EJEMPLOS DE QUÉ DECIR</b>
<b>Ver una determinada emisora</b>	Ver NFL Network.
<b>Ver un determinado canal</b>	Ver el canal 802.
<b>Saltar al siguiente canal</b>	Siguiente canal.
<b>Ir al canal anterior</b>	Canal anterior.

## ACCEDER AL ASISTENTE DE GOOGLE

La barra de sonido es compatible con un dispositivo que tiene el Asistente de Google y está conectado a su red Wi-Fi mediante Chromecast built-in. Con Chromecast built-in, puede transmitir audio desde las aplicaciones compatibles usando solo su voz o simplemente tocando el botón Cast de su teléfono. Puede disfrutar de millones de canciones de los servicios de música populares como Pandora, Spotify y TuneIn.

Para controlar la barra de sonido usando su voz, use un dispositivo habilitado para el Asistente de Google y active la función Chromecast built-in en la aplicación Bose Music. Puede acceder a esta opción en el menú de configuración.

### NOTAS:

- Para usar Chromecast built-in, debe tener un dispositivo con el Asistente de Google y una conexión Wi-Fi.
- Periódicamente, se agregan nuevas aplicaciones compatibles.
- El Asistente de Google no está disponible en todos los idiomas y países.
- Para obtener más información sobre lo que el Asistente de Google puede hacer, visite: <https://support.google.com/assistant>

### Usar su voz

Para empezar, simplemente diga "Hey Google" en un dispositivo con el Asistente de Google. Haga su pedido en <nombre del barra de sonido>.

Por ejemplo, intente reproducir su música favorita. Simplemente diga "Hey Google, reproduce la playlist Mi sesión de gimnasia en el salón".

### NOTAS:

- Asegúrese de que usa el nombre de la barra de sonido que le asignó en la aplicación Bose Music. Si varias barras de sonido tienen el mismo nombre, use el nombre asignado en la aplicación Asistente de Google o cambie el nombre en la aplicación Bose Music.
- Se requiere un dispositivo habilitado para el Asistente de Google.

### Usar el teléfono

Su teléfono es el control remoto.

- Simplemente toque el botón Cast de sus aplicaciones conocidas y favoritas. No se requieren nuevos inicios de sesión ni descargas.
- Use su teléfono para buscar, reproducir, pausar y subir el volumen desde cualquier lugar de la casa.
- Mientras está escuchando música, puede seguir usando su teléfono para otras cosas: desplazarse por las redes sociales, enviar un mensaje de texto e incluso aceptar llamadas.
- Disfrute de la música en toda la casa cuando usa el casting multihabitación con las barras de sonido compatibles con Chromecast.



La barra de sonido puede reproducir audio de AirPlay 2, que le permite rápidamente transmitir audio desde su dispositivo Apple a la barra de sonido o a múltiples altavoces.

**NOTAS:**

- Para usar AirPlay 2, necesita un dispositivo Apple con iOS 11.4 o posterior.
- El dispositivo Apple y la barra de sonido deben estar conectados en la misma red Wi-Fi.
- Para más información sobre AirPlay, visite: <https://www.apple.com/airplay>

## **TRANSMITIR AUDIO DESDE EL CENTRO DE CONTROL**

1. En el dispositivo Apple abra el Centro de control.
2. Toque y mantenga presionado la tarjeta de audio en la esquina superior derecha de la pantalla y luego toque el icono de AirPlay .
3. Seleccione la barra de sonido.

## **TRANSMITIR AUDIO DESDE UNA APLICACIÓN**

1. Abra la aplicación de música (como Apple Music) y seleccione una pista para reproducir.
2. Toque .
3. Seleccione la barra de sonido.

## CONECTAR UN DISPOSITIVO MÓVIL

1. En el control remoto, presione el botón *Bluetooth* .

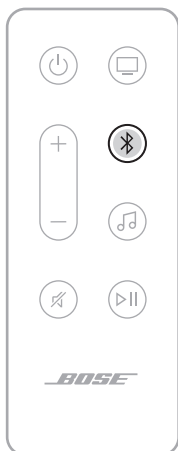

La barra de luces titila de color azul.

2. En el dispositivo móvil, active la función *Bluetooth*.

**NOTA:** El menú *Bluetooth* se encuentra normalmente en el menú de configuración.

3. Seleccione la barra de sonido en la lista de dispositivos.

**NOTA:** Busque el nombre que le asignó a la barra de sonido en la aplicación Bose Music. Si no le asignó un nombre a la barra de sonido, aparece el nombre predefinido.

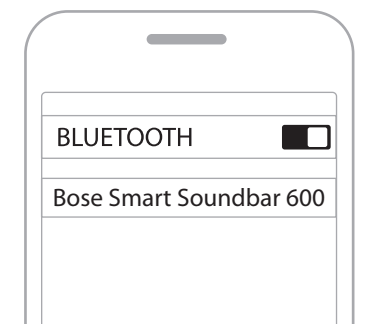

Una vez conectado, se oye un tono y la barra de luces se ilumina de color blanco y luego se atenúa de color negro. El nombre de la barra de sonido aparece en la lista de dispositivos móviles.

## DESCONECTAR UN DISPOSITIVO MÓVIL

Use la aplicación Bose Music para desconectar el dispositivo móvil.

**SUGERENCIA:** También puede usar la configuración *Bluetooth* en el dispositivo móvil. Al desactivar la función *Bluetooth* se desconectan todos los demás dispositivos.

## VOLVER A CONECTAR UN DISPOSITIVO MÓVIL

En el control remoto, presione el botón *Bluetooth* .

La barra de sonido intenta conectarse con los últimos dispositivos que se conectaron.

### NOTAS:

- Asegúrese de que la función *Bluetooth* está activada en el dispositivo móvil.
- El dispositivo debe estar dentro del rango de 9 m y encendido.

## CONECTAR OTRO DISPOSITIVO MÓVIL

Puede guardar hasta ocho dispositivos en la lista de dispositivos de la barra de sonido.

**NOTA:** Puede reproducir audio solo de un dispositivo a la vez.

1. En el control remoto, mantenga presionado  hasta que la barra de luces titile de color azul.
2. En el dispositivo móvil, seleccione la barra de sonido de la lista de dispositivos.

**NOTA:** Asegúrese de que la función *Bluetooth* está activada en el dispositivo móvil.

## BORRAR LA LISTA DE DISPOSITIVOS DE LA BARRA DE SONIDO

1. En el control remoto, mantenga presionado  por 10 segundos hasta que la barra de luces titile de color blanco dos veces y luego se atenúe de color negro.

La barra de luces titila de color azul.

2. Elimine la barra de sonido de la lista *Bluetooth* en el dispositivo móvil.

Se borran todos los dispositivos y la barra de sonido está lista para conectar (vea la página 34).

La barra de luces LED en la parte delantera de la barra de sonido muestra el estado de la barra de sonido.

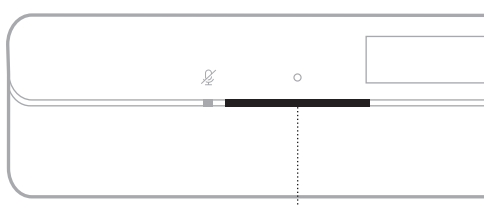

Barra de luces

**NOTA:** La barra de luces muestra un estado a la vez en la fuente seleccionada.

## ESTADO DE LA WI-FI

Muestra el estado de la conexión Wi-Fi de la barra de sonido.

ACTIVIDAD DE LA BARRA DE LUCES		ESTADO DEL SISTEMA
Titilando de color blanco		Conectando a la Wi-Fi
Color blanco y luego se atenúa de color negro		Conectado a la Wi-Fi









## ESTADO DE BLUETOOTH

Muestra el estado de la conexión *Bluetooth* de los dispositivos móviles.

ACTIVIDAD DE LA BARRA DE LUCES		ESTADO DEL SISTEMA
Titilando de color azul		Listo para conectar a un dispositivo móvil
Titilando de color blanco		Conectando a un dispositivo móvil
Color blanco y luego se atenúa de color negro		Conectado un dispositivo móvil
La luz blanca titila dos veces y luego se atenúa de color negro		Borrando la lista de dispositivos

## ESTADO DE AMAZON ALEXA

Muestra el estado de Amazon Alexa.

ACTIVIDAD DE LA BARRA DE LUCES		ESTADO DEL SISTEMA
<b>Off (Apagado)</b>		Amazon Alexa está inactivo
<b>La luz blanca se mueve al centro y se ilumina sin parpadear</b>		Amazon Alexa está escuchando
<b>La luz blanca se mueve hacia los costados</b>		Amazon Alexa está pensando
<b>Titilando de color blanco</b>		Amazon Alexa está hablando
<b>Titilando de color amarillo</b>		Aviso de Amazon Alexa
<b>Color blanco y luego se mueve hacia los costados</b>		Alerta de Amazon Alexa
<b>Titilando de color verde</b>		Recibiendo o haciendo una llamada
<b>Color verde</b>		Conectado a una llamada <b>NOTA:</b> Cuando se termina la llamada, la barra de luces se atenúa de color negro.
<b>Color violeta y luego se atenúa de color negro</b>		La función No molestar está activada <b>NOTA:</b> Cuando se activa la función No molestar, la barra de luces titila de color violeta cada vez que intenta interactuar con Alexa.

## Luz de micrófono apagado

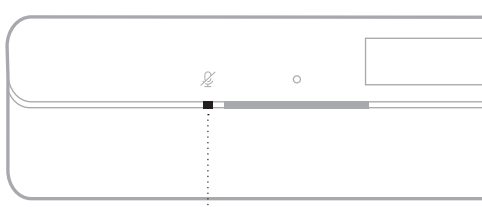

Luz de micrófono apagado

### ACTIVIDAD DE LAS LUCES

### ESTADO DEL SISTEMA

Color rojo

El micrófono está apagado

## ESTADO DE LA REPRODUCCIÓN MULTIMEDIA Y DEL VOLUMEN

Muestra el estado de la barra de sonido cuando se controla la reproducción multimedia y el volumen.

### ACTIVIDAD DE LA BARRA DE LUCES

### ESTADO DEL SISTEMA

Dos luces centrales se iluminan de color blanco



Pausa

El extremo derecho de la barra de luces titila de color blanco



Subir volumen

El extremo izquierdo de la barra de luces titila de color blanco



Bajar volumen





El extremo izquierdo de la barra de luces se ilumina de color blanco





Mute (Silenciar)

## ESTADO DE ACTUALIZACIÓN Y ERRORES

Muestra el estado de las actualizaciones de software y alertas de errores.

ACTIVIDAD DE LA BARRA DE LUCES		ESTADO DEL SISTEMA
Color ámbar		Configuración de la Wi-Fi en curso
La luz blanca se mueve de derecha a izquierda		Descargando actualización
La luz blanca se mueve de izquierda a derecha		Actualizando la barra de sonido
Titila color rojo 4 veces		La solicitud no está disponible temporalmente; vuelva a intentarlo más tarde
Color rojo		Error - contactar al servicio técnico de Bose

## DESACTIVAR/ACTIVAR LAS PRESTACIONES WI-FI

En el control remoto, mantenga presionado el botón Silenciar  y el botón *Bluetooth*  hasta que la barra de luces titile de color blanco dos veces y luego se atenúe de color negro.





## CONECTAR ACCESORIOS (OPCIONAL)

Puede conectar cualquiera de estos accesorios a la barra de sonido. Para más información, consulte la guía del usuario del accesorio.

- **Bose Bass Module 700:** [Bose.com/BM700](https://Bose.com/BM700)
- **Bose Bass Module 500:** [Bose.com/BM500](https://Bose.com/BM500)
- **Bose Surround Speakers 700:** [Bose.com/SS700](https://Bose.com/SS700)
- **Bose Surround Speakers:** [Bose.com/SS](https://Bose.com/SS)

## CONECTAR UN ALTAVOZ BOSE SOUNDLINK *BLUETOOTH* O AURICULARES BOSE USANDO LA TECNOLOGÍA SIMPLESYNC™

Con la tecnología Bose SimpleSync™, puede conectar ciertos altavoces Bose SoundLink *Bluetooth* o auriculares Bose a la barra de sonido para disfrutar de una nueva manera de escuchar música y ver películas.

### Ventajas

- **Una experiencia personal de escuchar la TV:** Mire la TV sin molestar a nadie conectando los auriculares Bose a la barra de sonido. Use los controles de volumen independientes en cada producto para bajar el volumen o silenciar la barra de sonido mientras mantiene el volumen de los auriculares tan alto como desee.
- **Otra habitación con audio:** Escuche la misma canción en dos habitaciones diferentes al mismo tiempo conectando el altavoz Bose SoundLink *Bluetooth* a la barra de sonido.

**NOTA:** La tecnología SimpleSync™ tiene un alcance *Bluetooth* de hasta 9 metros. Las paredes y los materiales de construcción pueden afectar la recepción.

### Productos compatibles

Puede conectar la mayoría de los altavoces Bose SoundLink *Bluetooth* a la barra de sonido así como los auriculares Bose.

Los productos populares compatibles incluyen:

- Altavoz *Bluetooth* Bose SoundLink Revolve+
- Altavoz Bose SoundLink Mini *Bluetooth*
- Altavoz Bose SoundLink Micro *Bluetooth*
- Altavoz Bose SoundLink Flex *Bluetooth*
- Bose Noise Cancelling Headphones 700
- Auriculares inalámbricos Bose QuietComfort 35
- Auriculares Bose QuietComfort 45

Se agregan nuevos productos periódicamente. Para obtener una lista completa y más información, visite: [support.Bose.com/Groups](https://support.Bose.com/Groups)

## **Conectar usando la aplicación Bose Music**

Para conectar el altavoz Bose SoundLink *Bluetooth* o los auriculares Bose a la barra de sonido, use la aplicación Bose Music. Para obtener más información, visite: [support.bose.com/Groups](https://support.bose.com/Groups)

### **NOTAS:**

- Compruebe que el producto que está conectando está encendido, dentro de 9 m de la barra de sonido y listo para conectar a otro dispositivo. Para más información, consulte la guía del usuario del producto.
- Puede conectar solo un producto a la vez a la barra de sonido.

## **VOLVER A CONECTAR UN ALTAVOZ BOSE SOUNDLINK BLUETOOTH O AURICULARES BOSE**

Encienda el altavoz Bose SoundLink *Bluetooth* o los auriculares Bose.

El altavoz o los auriculares intentan conectarse con el dispositivo *Bluetooth* más recientemente conectado, incluyendo la barra de sonido.

### **NOTAS:**

- La barra de sonido debe estar dentro del rango de alcance (9 m) y encendido.
- Si el altavoz no se conecta, vea “La barra de sonido no se reconecta a un altavoz Bose SoundLink *Bluetooth* previamente conectado” en la página 52.
- Si los auriculares no se conectan, vea “La barra de sonido no se reconecta a los auriculares Bose previamente conectados” en la página 52.

## ACTUALIZAR LA BARRA DE SONIDO

La barra de sonido se actualiza automáticamente cuando se conecta a la aplicación Bose Music y a la red Wi-Fi.

## CAMBIAR LAS BATERÍAS DEL CONTROL REMOTO



No ingerir la batería, riesgo de quemadura química. El control remoto suministrado con este producto contiene una batería de celda tipo botón. Si se traga la batería de celda tipo moneda/botón puede causar quemaduras internas graves en solo 2 horas y puede provocar la muerte. Mantenga las baterías nuevas y usadas alejadas de los niños.

Si el compartimiento de la batería no cierra correctamente, deje de usar el control remoto y manténgalo alejado de los niños. Si cree que alguien se ha tragado o insertado las baterías en cualquier parte del cuerpo busque atención médica de inmediato. Para evitar el riesgo de explosión, incendio o quemaduras químicas, tome precauciones cuando cambia la batería y reemplace solo con una batería de ion de litio de 3 voltios CR2032 o DL2032 aprobada por un organismo (p. ej., UL). Deseche las baterías usadas correctamente y de forma inmediata. No recargue, desarme ni caliente por encima de 100° C ni incinere.

1. Con una moneda gire la tapa del compartimento de la batería en el sentido contrario a las agujas del reloj para quitar la tapa.

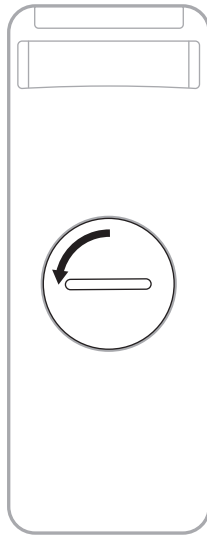

2. Inserte la nueva batería con la parte plana hacia arriba, con el símbolo + boca arriba.

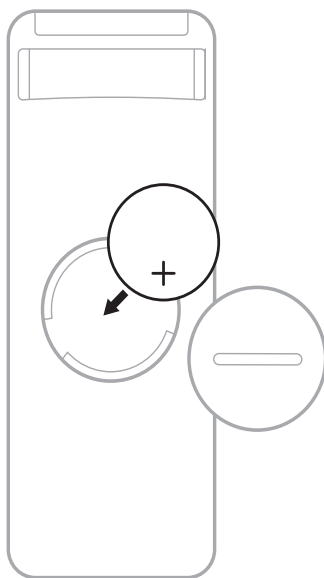

**NOTA:** Use solamente una batería de litio de 3 voltios CR2032 o DL2032 3 aprobada (p. ej. UL).

3. Vuelva a colocar la cubierta y gírela hacia la derecha (en dirección de las agujas del reloj) para ajustarla.

## LIMPIAR LA BARRA DE SONIDO

Limpie la superficie externa de la barra de sonido con un paño suave y seco.

### PRECAUCIONES:

- NO permita que se derramen líquidos en la barra de sonido ni en las aberturas.
- NO sople aire en los altavoces que potencian el sonido vertical ni en la barra de sonido.
- NO utilice una aspiradora para limpiar los altavoces que potencian el sonido vertical ni la barra de sonido.
- NO use rociadores cerca de los altavoces que potencian el sonido vertical ni de la barra de sonido.
- NO use disolventes, productos químicos ni soluciones de limpieza que contengan alcohol, amoníaco o abrasivos.
- NO permita que caigan objetos en las aberturas.

## REPUESTOS Y ACCESORIOS

Los repuestos y accesorios se pueden pedir al Servicio de atención al cliente de Bose.

Visite: [support.Bose.com/SB600](https://support.Bose.com/SB600)

## GARANTÍA LIMITADA

La barra de sonido está cubierta con una garantía limitada. Visite nuestro sitio Web en [worldwide.Bose.com/Warranty](https://worldwide.Bose.com/Warranty) para obtener más detalles sobre la garantía limitada.

Para registrar el producto, visite [worldwide.Bose.com/ProductRegistration](https://worldwide.Bose.com/ProductRegistration) para obtener instrucciones. Si no lo registra, no afectará sus derechos de garantía limitada.

## INTENTE PRIMERO CON ESTAS SOLUCIONES

Si tiene problemas con la barra de sonido:



- Asegúrese de que la barra de sonido esté conectada a una salida de CA (red eléctrica) activa.
- Asegure todos los cables.
- Compruebe el estado de la barra de sonido (vea la página 36).
- Descargue la aplicación Bose Music y ejecute las actualizaciones de software disponibles.
- Ubique la barra de sonido según las sugerencias de colocación (vea la página 15).
- Mueva la barra de sonido dentro del rango recomendado de su dispositivo móvil para que funcione correctamente.
- Asegúrese de que la barra de sonido está a una distancia de al menos 0,3 a 0,9 m de otros equipos inalámbricos.
- Compruebe que los puntos de acceso Wi-Fi se coloquen a una distancia de 2,4 – 3 m de la barra de sonido, módulo de bajos opcional y altavoces envolventes opcionales.

## OTRAS SOLUCIONES

Si no pudo resolver el problema, consulte la siguiente tabla para identificar síntomas y soluciones a problemas frecuentes. Si no puede resolver el problema, póngase en contacto con el servicio de atención al cliente de Bose.

Visite: [worldwide.Bose.com/contact](http://worldwide.Bose.com/contact)

SÍNTOMA	SOLUCIÓN
<b>No hay un puerto HDMI eARC en la TV</b>	Use el puerto HDMI ARC de la TV. Si la TV no tiene un puerto HDMI ARC, use el cable óptico para conectar la barra de sonido a la TV.
<b>No hay un puerto HDMI eARC, HDMI ARC ni puerto óptico en la TV</b>	Si la TV está conectada a un decodificador de cable o satélite, conecte el cable HDMI de la barra de sonido al decodificador de cable o satélite. Conecte la TV usando un convertidor de audio y un cable de audio, como un cable coaxial, 3,5 mm o un cable de audio analógico (no suministrado). El tipo de convertidor y cable que necesita depende de los puertos de salida de audio disponibles en la TV.
<b>La barra de sonido no se enciende</b>	Enchufe el cable de corriente a una salida de CA (red eléctrica) diferente. Use el control remoto para encender la barra de sonido (vea la página 21). Desenchufe los cables de corriente de la barra de sonido y del módulo de bajos o altavoces envolventes opcionales, espere 30 segundos y enchúfelos firmemente en una salida de CA (red eléctrica) activa.

SÍNTOMA	SOLUCIÓN
<b>La barra de sonido no se apaga</b>	Es posible que la barra de sonido se encuentre en el modo de espera de red. En el control remoto, presione el botón de encendido  para activar la barra de sonido. Presione  otra vez para apagar la barra de sonido.
<b>El audio no funciona con Dolby Atmos</b>	Asegúrese de que la barra de sonido está conectada al puerto HDMI eARC o ARC de la TV. Compruebe la pantalla Reproduciendo ahora de la aplicación Bose Music para asegurarse de que el audio se está transmitiendo en Dolby Atmos. Si no está transmitiendo en Dolby Atmos, asegúrese de que la configuración avanzada de audio de la TV permita la transmisión en Dolby Atmos por la barra de sonido. Consulte la guía del usuario de la TV.
<b>El control remoto no es compatible o no funciona</b>	Reemplace la batería (vea la página 43). Asegúrese de que el control remoto está dentro del rango de funcionamiento de 6 m de la barra de sonido. Asegúrese de que no haya obstrucciones entre el control remoto y la barra de sonido.
<b>La aplicación Bose Music no funciona en un dispositivo móvil</b>	Asegúrese de que el dispositivo móvil sea compatible con la aplicación Bose Music y cumple con los requisitos mínimos del sistema. Para más información, consulte la tienda de aplicaciones en su dispositivo móvil. Desinstale la aplicación Bose Music del dispositivo móvil y vuelva a instalar la aplicación (vea la página 19).
<b>La barra de sonido no está visible para agregar a otra cuenta Bose</b>	Asegúrese de que la opción compartir está activada en la barra de sonido usando la aplicación Bose Music. Asegúrese de que la barra de sonido y el dispositivo móvil están conectados a la misma red Wi-Fi.
<b>La barra de sonido y la fuente no se encienden/apagan simultáneamente</b>	Presione el botón de encendido  para encender/apagar la fuente.

**SÍNTOMA**

**SOLUCIÓN**

**Intermitente o no hay audio proveniente de la barra de sonido**

Aumente el volumen de la barra de sonido (vea la página 24) o en el dispositivo móvil.

Si el extremo izquierdo de la barra de luces se ilumina de color blanco, la barra de sonido está silenciada. Presione el botón Silenciar  para restaurar el audio de la barra de sonido.

Asegúrese de que su dispositivo móvil no está silenciado.

Asegúrese de que está usando un dispositivo móvil compatible con *Bluetooth*.

Reinicie el dispositivo móvil.

Reinicie la fuente de audio.

Cambie a una fuente diferente (vea la página 23).

Reproduzca audio de una aplicación diferente o servicio de música.

Si el audio es de una fuente Wi-Fi, restablezca el router.

Reinicie la TV.

Compruebe la configuración de audio de la TV. Consulte la guía del usuario de la TV.

Actualice el software de la TV. Consulte la guía del usuario de la TV.

Desconecte el cable HDMI de la barra de sonido del puerto HDMI eARC (o ARC) de la TV y vuelva a conectarlo.

Asegúrese de que el cable HDMI de la barra de sonido está enchufado a un puerto de la TV marcado **HDMI eARC** (Canal de retorno de audio mejorado) y no un puerto HDMI estándar. Si la TV no tiene un puerto HDMI eARC, conecte al puerto HDMI ARC. Si la TV no tiene un puerto ARC, conecte la barra de sonido usando el cable óptico (vea la página 56).

Si la barra de sonido está conectada al puerto HDMI eARC (o ARC) de la TV, asegúrese de que **Consumer Electronics Control (CEC)** esté activado en el menú de la TV. La TV puede denominar al CEC con otro nombre. Consulte la guía del usuario de la TV.

Si la barra de sonido está conectada al puerto óptico de la TV, asegúrese de que el cable óptico está conectado a un puerto de la TV marcado **Output** o **OUT**, no Input ni IN.

Desenchufe los cables de corriente de la barra de sonido y del módulo de bajos o altavoces envolventes opcionales, espere 30 segundos y enchúfelos firmemente en una salida de CA (red eléctrica) activa.

Compruebe la configuración CEC avanzado en la aplicación Bose Music. Puede acceder a esta opción en el menú de configuración. Para obtener más información, visite: [support.Bose.com/SB600\\_CEC](http://support.Bose.com/SB600_CEC)

**La barra de sonido no se conecta al módulo de bajos o a los altavoces envolventes**

Consulte la guía del usuario del módulo de bajos o los altavoces envolventes para la solución de problemas (vea la página 41).

Asegúrese de que el módulo de bajos o los altavoces envolventes son compatibles con la barra de sonido (vea la página 41).

Desenchufe los cables de corriente de la barra de sonido y del módulo de bajos o altavoces envolventes opcionales, espere 30 segundos y enchúfelos firmemente en la salida de CA (red eléctrica).



SÍNTOMA	SOLUCIÓN
<p><b>No hay audio proveniente del módulo de bajos o de los altavoces envolventes</b></p>	<p>Asegúrese de que el módulo de bajos o los altavoces envolventes son compatibles con la barra de sonido (vea la página 41).</p> <p>Asegúrese de que el software está actualizado en la aplicación Bose Music.</p> <p>Ajuste el nivel de los bajos usando la aplicación Bose Music (vea la página 25).</p> <p>Cambie a una fuente diferente (vea la página 23).</p>
<p><b>El sonido proviene del altavoz de la TV</b></p>	<p>Asegúrese de que el cable HDMI de la barra de sonido está enchufado a un puerto de la TV marcado <b>HDMI eARC</b> (Canal de retorno de audio mejorado) y no un puerto HDMI estándar. Si la TV no tiene un puerto HDMI eARC, conecte al puerto HDMI ARC. Si la TV no tiene un puerto ARC, conecte la barra de sonido usando el cable óptico (vea la página 56).</p> <p>Desconecte el cable HDMI de la barra de sonido del puerto HDMI eARC (o ARC) de la TV y vuelva a conectarlo.</p> <p>Desenchufe los cables de corriente de la barra de sonido y del módulo de bajos o altavoces envolventes opcionales, espere 30 segundos y enchúfelos firmemente en la salida de CA (red eléctrica).</p> <p>Apague los altavoces de la TV. Consulte la guía del usuario de la TV.</p> <p>Disminuya el volumen de la TV al nivel más bajo.</p> <p>Si la barra de sonido está conectada al puerto HDMI eARC (o ARC) de la TV, asegúrese de que <b>Consumer Electronics Control (CEC)</b> esté activado en el menú de la TV. La TV puede denominar al CEC con otro nombre. Consulte la guía del usuario de la TV.</p> <p>Compruebe la configuración CEC avanzado en la aplicación Bose Music. Puede acceder a esta opción en el menú de configuración. Para obtener más información, visite: <a href="https://support.bose.com/SB600_CEC">support.bose.com/SB600_CEC</a></p>
<p><b>El audio es deficiente o distorsionado</b></p>	<p>Pruebe diferentes fuentes, si están disponibles.</p> <p>Asegúrese de que la TV puede producir audio de sonido envolvente. Consulte la guía del usuario de la TV.</p> <p>Si se reproduce audio desde otro dispositivo, disminuya el volumen de dicho dispositivo.</p> <p>Ajuste el nivel de los bajos usando la aplicación Bose Music (vea la página 25).</p> <p>Apague los altavoces de la TV. Consulte la guía del usuario de la TV.</p> <p>Compruebe que haya sonido (vea la página 57).</p>

SÍNTOMA	SOLUCIÓN
<p><b>La barra de sonido no reproduce audio de la fuente correcta o selecciona la fuente incorrecta después de un tiempo de retraso</b></p>	<p>Compruebe la configuración CEC avanzado en la aplicación Bose Music. Puede acceder a esta opción en el menú de configuración. Para obtener más información, visite: <a href="http://support.Bose.com/SB600_CEC">support.Bose.com/SB600_CEC</a></p> <p>Desactive CEC en la fuente. Consulte la guía del usuario de la fuente.</p>
<p><b>La barra de sonido no se conecta a la red Wi-Fi</b></p>	<p>En la aplicación Bose Music, seleccione el nombre correcto de la red y escriba la contraseña de la red (distingue mayúsculas de minúsculas).</p> <p>Asegúrese de que la barra de sonido y el dispositivo móvil están conectados a la misma red Wi-Fi.</p> <p>Si la información de la red cambió, vea la página 20.</p> <p>Active la Wi-Fi en el dispositivo móvil que está usando para configurar.</p> <p>Cierre las otras aplicaciones abiertas en el dispositivo móvil.</p> <p>Reinicie el dispositivo móvil y el router.</p> <p>Si el router es compatible con las dos bandas 2,4 GHz y 5 GHz, verifique que el dispositivo (móvil o computadora) y la barra de sonido están conectados a la misma banda.</p> <p><b>NOTA:</b> Asigne un nombre exclusivo a cada banda para asegurarse de que se está conectando a la banda correcta.</p> <p>Reinicie el router.</p> <p>Desenchufe los cables de corriente de la barra de sonido y del módulo de bajos o altavoces envolventes opcionales, espere 30 segundos y enchúfelos firmemente en la salida de CA (red eléctrica). Desinstale la aplicación Bose Music en el dispositivo móvil, vuelva a instalar la aplicación y reinicie la configuración.</p> <p>Si se conecta a una red diferente y la aplicación no le indica que debe configurarla, vaya a la pantalla principal y agregue la barra de sonido.</p>
<p><b>La barra de sonido no se conecta con un dispositivo Bluetooth</b></p>	<p>Desactive la función <i>Bluetooth</i> en el dispositivo móvil y vuelva a activarla. Elimine la barra de sonido de la lista <i>Bluetooth</i>. Vuelva a conectarlo (vea la página 34).</p> <p>Conecte un dispositivo móvil diferente (vea la página 34).</p> <p>Asegúrese de que está usando un dispositivo móvil compatible con <i>Bluetooth</i>. Visite: <a href="http://support.Bose.com/SB600_BT">support.Bose.com/SB600_BT</a></p> <p>Elimine la barra de sonido de la lista <i>Bluetooth</i> del dispositivo móvil. Vuelva a conectarlo (vea la página 34).</p> <p>Borre la lista de dispositivos de la barra de sonido (vea la página 35). Vuelva a conectarlo (vea la página 34).</p>

SÍNTOMA	SOLUCIÓN
<p><b>La barra de sonido no transmite audio usando AirPlay</b></p>	<p>Asegúrese de que la barra de sonido está encendida y dentro del rango (vea la página 22).</p> <p>Asegúrese de que el dispositivo Apple y la barra de sonido están en la misma red Wi-Fi.</p> <p>Actualice su dispositivo Apple.</p> <p>Asegúrese de que la barra de sonido esté actualizada (vea la página 43).</p> <p>Si no puede encontrar el icono de AirPlay  en la aplicación de música desde donde está transmitiendo, transmita audio desde el Centro de control.</p> <p>Para obtener asistencia adicional, visite: <a href="https://www.apple.com/airplay">https://www.apple.com/airplay</a></p>
<p><b>Alexa no responde</b></p>	<p>Asegúrese de que la luz de micrófono apagado no se ilumina de color rojo. Para encender el micrófono, vea la página 27.</p> <p>Asegúrese de que Alexa se configuró usando la aplicación Bose Music (vea la página 26).</p> <p><b>NOTA:</b> La barra de sonido se debe configurar y conectar a la red Wi-Fi usando la aplicación Bose Music.</p> <p>Conecte el dispositivo móvil a la Wi-Fi.</p> <p>Verifique que se encuentra en un país donde Amazon Alexa está disponible.</p> <p>Asegúrese de que esté usando la versión más actualizada de la aplicación Alexa.</p> <p>Asegúrese de que el dispositivo móvil es compatible.</p> <p>Asegúrese de que la palabra de activación está activada (vea la página 26).</p> <p>Elimine Alexa de la barra de sonido usando la aplicación Bose Music. Vuelva a agregar Alexa.</p> <p>Asegúrese de que dice el nombre que asignó en la aplicación Bose Music. Si múltiples barras de sonido tienen el mismo nombre, use el nombre asignado en la aplicación Alexa o cambie el nombre en la aplicación Bose Music.</p> <p>Si usa Bose Voice4Video™:</p> <ul style="list-style-type: none"> <li>• Asegúrese de que no haya obstrucciones entre la barra de sonido, la TV y el decodificador de cable.</li> <li>• Asegúrese de que la barra de sonido está conectada con el cable HDMI (vea la página 55).</li> <li>• Asegúrese de que configuró esta función usando la aplicación Bose Music y conectó la TV y/o el decodificador por satélite/cable.</li> <li>• Asegúrese de que escribió el código postal y el proveedor de servicios del decodificador por satélite/cable.</li> </ul> <p>Es posible que Alexa no sea compatible con su pedido. Se agregan nuevas funciones periódicamente.</p> <p>Para obtener asistencia adicional, visite: <a href="https://www.amazon.com/usealexa">https://www.amazon.com/usealexa</a></p>

SÍNTOMA	SOLUCIÓN
<p><b>El Asistente de Google no puede controlar la barra de sonido</b></p>	<p>Asegúrese de que cuenta con un dispositivo habilitado para el Asistente de Google conectado a la red (vea la página 32).</p> <p>Compruebe que Chromecast built-in está activado en la aplicación Bose Music (vea la página 32).</p> <p>Conecte el dispositivo móvil a la Wi-Fi.</p> <p>Asegúrese de que está en un país donde el Asistente de Google esté disponible.</p> <p>Asegúrese de que esté usando la versión más actualizada de la aplicación del Asistente de Google.</p> <p>Asegúrese de que el dispositivo móvil es compatible.</p> <p>Para obtener asistencia adicional, visite: <a href="https://support.google.com/assistant">https://support.google.com/assistant</a></p>
<p><b>La barra de sonido no se conecta a un altavoz Bose SoundLink Bluetooth ni a los auriculares Bose</b></p>	<p>Compruebe que el altavoz o los auriculares están encendidos, dentro de 9 m de la barra de sonido y listo para conectar a otro dispositivo. Para más información, consulte la guía del usuario del producto.</p>
<p><b>La barra de sonido no se reconecta a un altavoz Bose SoundLink Bluetooth previamente conectado</b></p>	<p>Compruebe que las indicaciones de voz estén activadas en el altavoz en la aplicación Bose Music (vea la página 19). Puede acceder a esta opción en el menú de configuración.</p> <p>En el altavoz, use los controles de producto para desplazarse por la lista de dispositivos hasta que oiga el nombre de la barra de sonido. Para instrucciones específicas del producto, consulte la guía del usuario del altavoz.</p>
<p><b>La barra de sonido no se reconecta a los auriculares Bose previamente conectados</b></p>	<p>Conecte usando la aplicación Bose Music (vea la página 19).</p>
<p><b>Calidad de audio deficiente de un altavoz Bose SoundLink Bluetooth o de auriculares Bose conectados</b></p>	<p>Si el router es compatible con las dos bandas 2,4 GHz y 5 GHz y la barra de sonido está conectada a una frecuencia de 2,4 GHz, conéctese a la frecuencia de 5 GHz.</p> <p>No todos los altavoces Bose SoundLink Bluetooth pueden reproducir audio en perfecta sincronización cuando se conectan a la barra de sonido. Para comprobar si el producto es compatible, visite: <a href="https://support.Bose.com/Groups">support.Bose.com/Groups</a></p> <p>Compruebe que la función Sincronizar con el grupo esté activada en la aplicación Bose Music (vea la página 19). Puede acceder a esta opción en el menú de configuración.</p> <p>Instale cualquier actualización de software disponible para el altavoz o los auriculares. Para verificar las actualizaciones, abra la aplicación Bose adecuada en el dispositivo móvil o visite <a href="https://btu.Bose.com">btu.Bose.com</a> en la computadora.</p>

## RESTABLECER LA BARRA DE SONIDO

Cuando se restablece la configuración de fábrica se eliminan todas las configuraciones de fuente, volumen y red de la barra de sonido y se restablece a la configuración de predeterminado.

1. En el control remoto, mantenga presionado el botón Disminuir volumen — y el botón Reproducir/Pausa ▷|| por 5 segundos hasta que la barra de luces titile de color blanco dos veces y luego se atenúe de color negro.



La barra de sonido se reinicia. Cuando se completa el restablecimiento, la barra de luces se ilumina de color ámbar.

2. Para restablecer la configuración de audio y de red de la barra de sonido, Inicie la aplicación Bose Music en el dispositivo móvil y agregue la barra de sonido a la red (vea “Agregar la barra de sonido a una cuenta existente” en la página 20).

## OPCIONES DE CONEXIÓN

Conecte la barra de sonido a la TV usando una de las siguientes opciones de conexión:

- **Opción 1 (preferida):** HDMI eARC (Canal de retorno de audio mejorado) o ARC
- **Opción 2:** Cable óptico

### NOTAS:

- Para disfrutar de la experiencia de sonido envolvente Dolby Atmos, conecte la barra de sonido al puerto HDMI eARC o ARC de la TV (vea la página 55). Si la TV no tiene un puerto eARC o ARC, puede conectar el cable óptico al puerto óptico para disfrutar de un sonido espacioso y real (vea la página 56).
- Para usar el control remoto de la TV para controlar las funciones de encendido, volumen y silenciar de la barra de sonido, la barra de sonido debe estar conectada al puerto HDMI eARC o ARC de la TV.

1. En la parte posterior de la TV, busque los puertos **HDMI IN** y **Audio OUT** (óptico).

**NOTA:** Es posible que el panel de puertos de la TV no se vea como se muestra. Observe la forma del puerto.

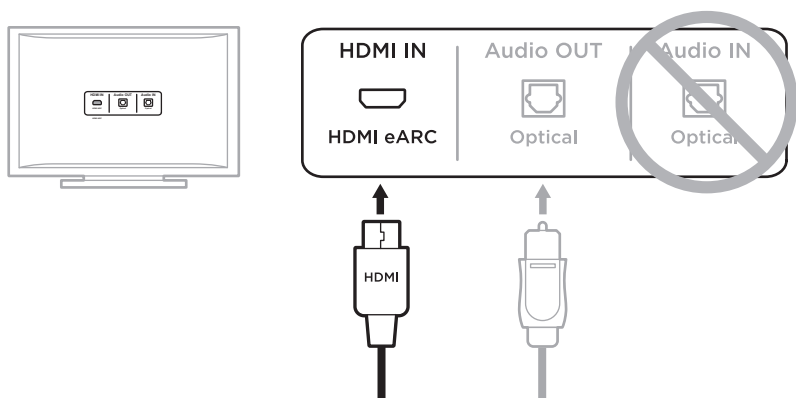

**Opción 1 (preferida)**  
**HDMI eARC (o ARC):** Use el cable HDMI para esta conexión.

**Opción 2**  
**Óptico:** Si la TV no tiene un puerto HDMI eARC (o ARC), use el cable óptico para esta conexión.

2. Elija un cable de audio.

## CONECTAR LA BARRA DE SONIDO A LA TV

Después de elegir el cable de audio, conecte la barra de sonido a la TV.

### Opción 1 (preferida): HDMI eARC o ARC

1. Enchufe un extremo del cable HDMI en el puerto **HDMI eARC** o **ARC** de la TV.
2. Enchufe el otro extremo del cable al puerto **HDMI (eARC)** en la barra de sonido.

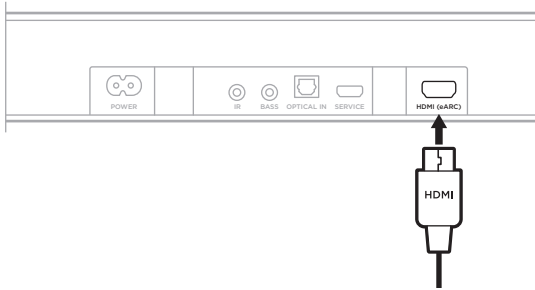

## Opción 2: Cable óptico

Si la TV no tiene un puerto HDMI eARC (o ARC), use el cable óptico para conectar la barra de sonido a la TV.

1. Quite los protectores de ambos extremos del cable óptico.

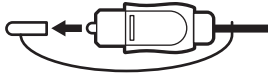

**PRECAUCIÓN:** Si inserta el enchufe sin quitar los protectores puede dañar el enchufe y/o el puerto.

2. Enchufe un extremo del cable óptico en el puerto **Optical OUT** de la TV.

**PRECAUCIÓN:** Si inserta el enchufe con una orientación incorrecta puede dañar el enchufe y/o el puerto.

3. Sostenga el enchufe en el otro extremo del cable óptico.
4. Alinee el enchufe con el puerto **OPTICAL IN** de la barra de sonido y conéctelo con cuidado.

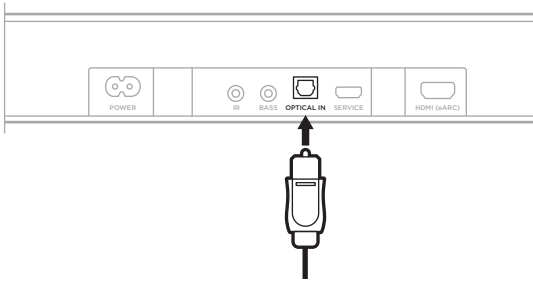

**NOTA:** El puerto tiene una puerta con bisagras que se desplaza cuando inserta el enchufe.

5. Empuje firmemente el enchufe en el puerto hasta que escuche o sienta que hace clic.





## VERIFICAR EL SONIDO

1. Encienda la TV con el control remoto de la TV.
2. En la sección de audio del menú de la TV, apague los altavoces de la TV.  
**NOTA:** Consulte la guía del usuario de la TV para obtener más información.
3. Si usa un sistema de decodificador por satélite/cable u otra fuente secundaria:
  - a. Encienda esta fuente.
  - b. Seleccione la entrada de TV adecuada.
4. Encienda la barra de sonido (vea la página 22).  
Se oye sonido proveniente de la barra de sonido.
5. En el control remoto de la barra de sonido, presione el botón Silenciar .  
No oye sonido proveniente de los altavoces de la TV ni de la barra de sonido.

**NOTA:** Si no escucha sonido de la TV después de silenciar la barra de sonido, vea “El sonido proviene del altavoz de la TV” en la página 49.



877935-0010